

100010

多発性内分泌腺腫症

手術

なし

:100010xx99xxxx:

あり

:100010xx97xxxx:

100020 甲状腺の悪性腫瘍

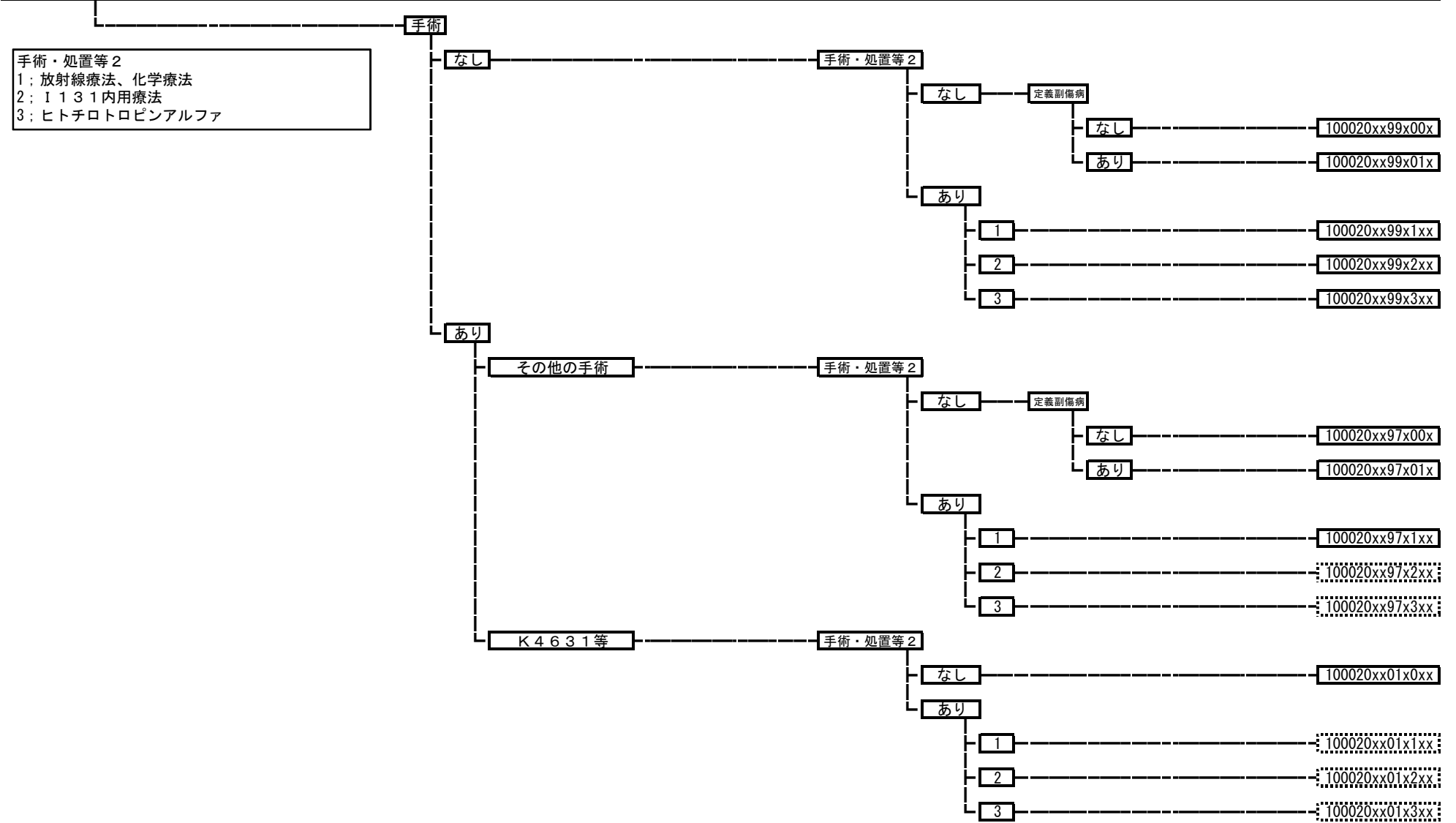

**100030** 内分泌腺および関連組織の腫瘍

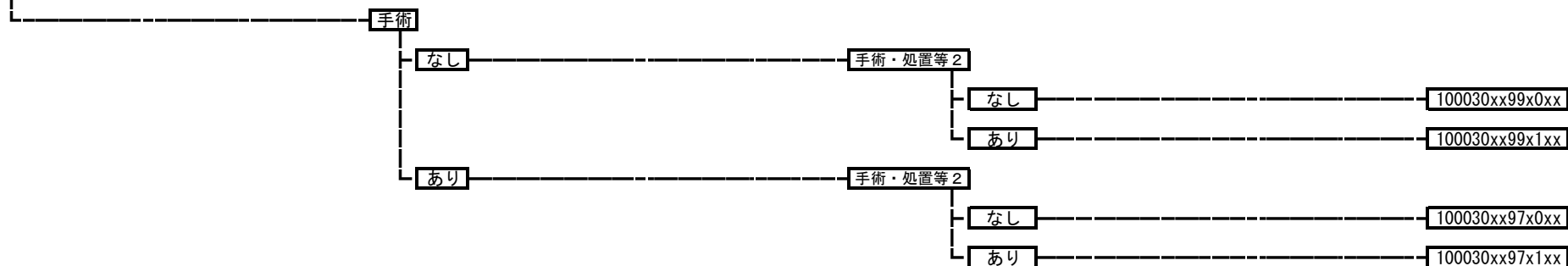

**100040** 糖尿病性ケトアシドーシス、非ケトン昏睡

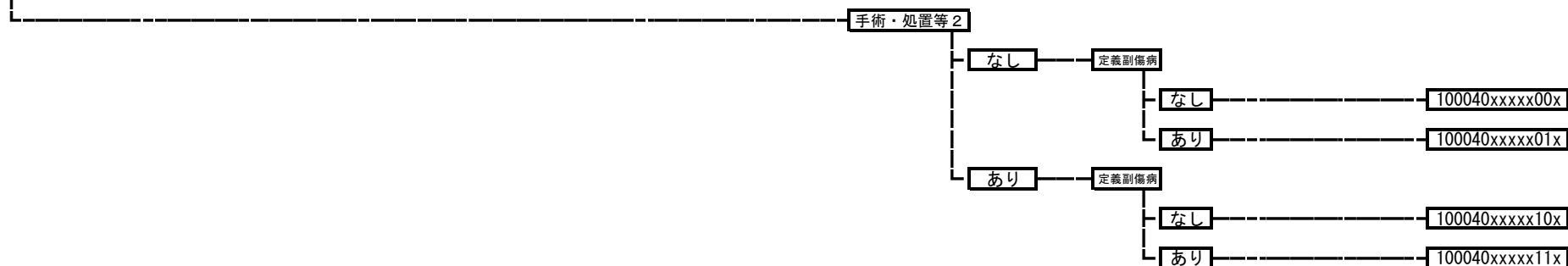

**100050** 低血糖症（糖尿病治療に伴う場合）



**100060** 1型糖尿病（糖尿病性ケトアシドーシスを除く。）



**100070** 2型糖尿病（糖尿病性ケトアシドーシスを除く。）



100080 その他の糖尿病（糖尿病性ケトアシドーシスを除く。）

定義副傷病

なし

100080xxxxxx0x

あり

100080xxxxxx1x

100100 糖尿病足病変

手術

なし

手術・処置等 2

なし

100100xx99x0xx

あり

100100xx99x1xx

あり

手術・処置等 2

なし

100100xx97x0xx

あり

100100xx97x1xx

100120 肥満症

100120xxxxxxxxxx

100130 甲状腺の良性結節

手術

なし

手術・処置等 2

なし

100130xx99x0xx

あり

100130xx99x1xx

あり

手術・処置等 2

なし

100130xx97x0xx

あり

100130xx97x1xx

**100140 甲状腺機能亢進症**

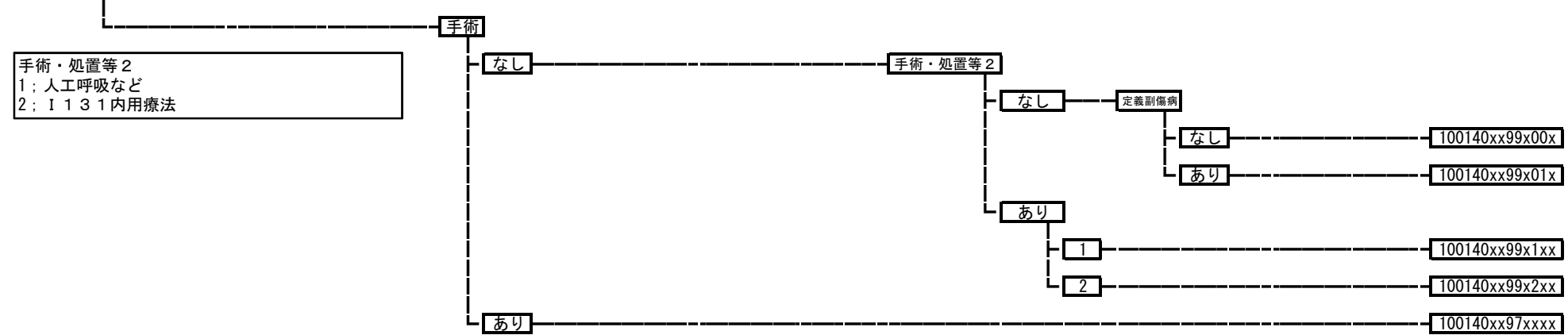

**100150 慢性甲状腺炎**



**100160 甲状腺機能低下症**



**100170 急性甲状腺炎**



100180 副腎皮質機能亢進症、非機能性副腎皮質腫瘍

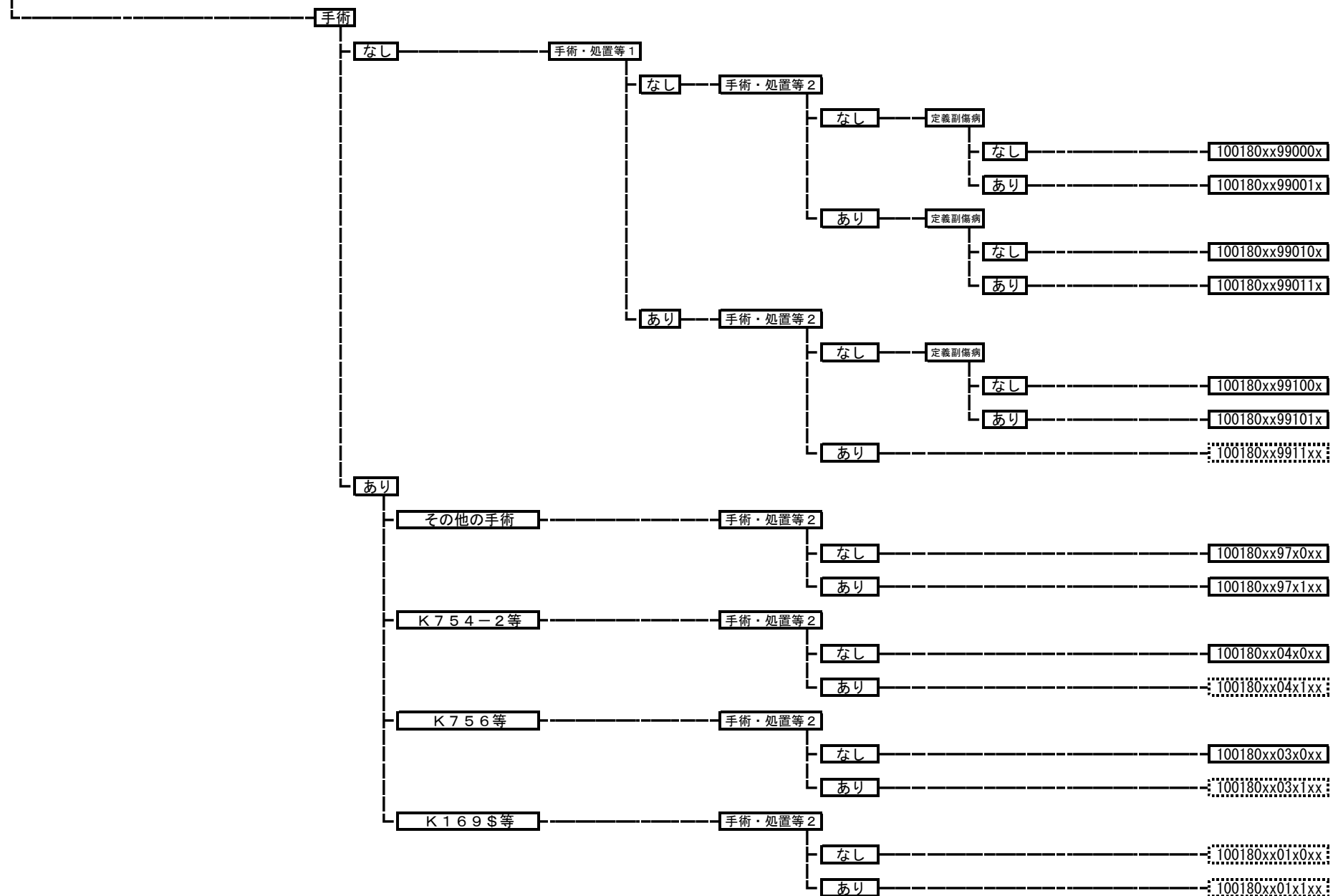

100190 褐色細胞腫、パラガングリオーマ

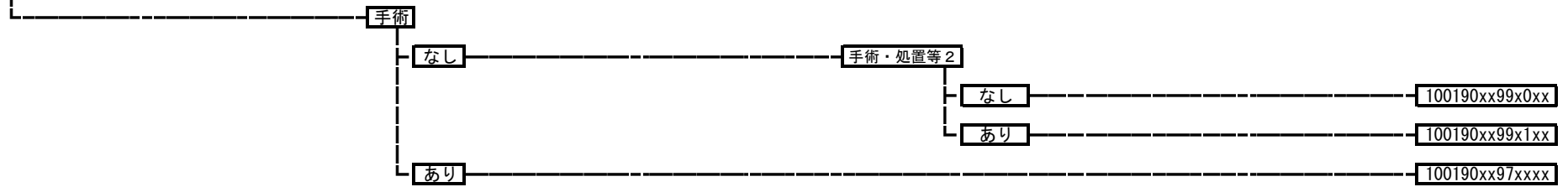

100202 その他の副腎皮質機能低下症

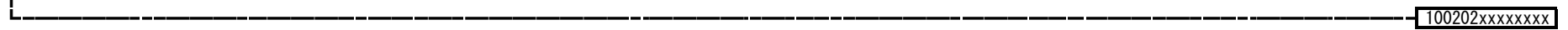

100210 低血糖症

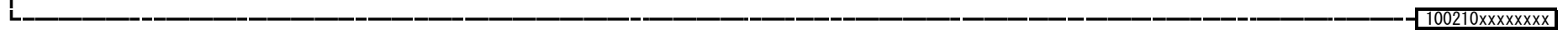

100220 原発性副甲状腺機能亢進症、副甲状腺腫瘍

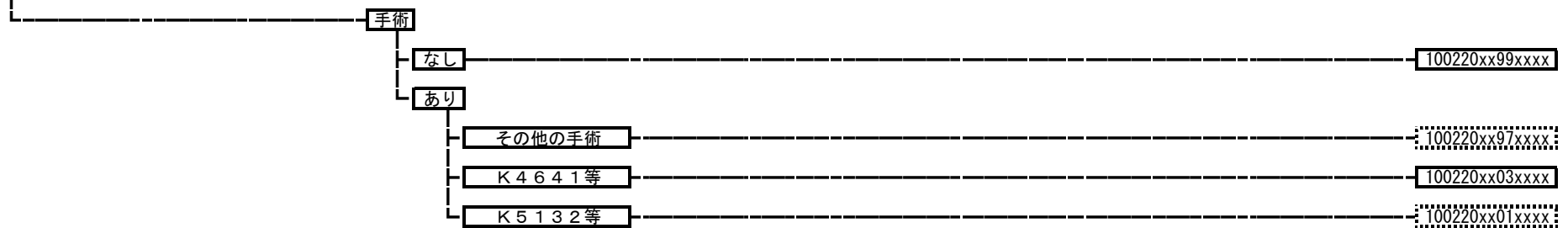

**100230 続発性副甲状腺機能亢進症**

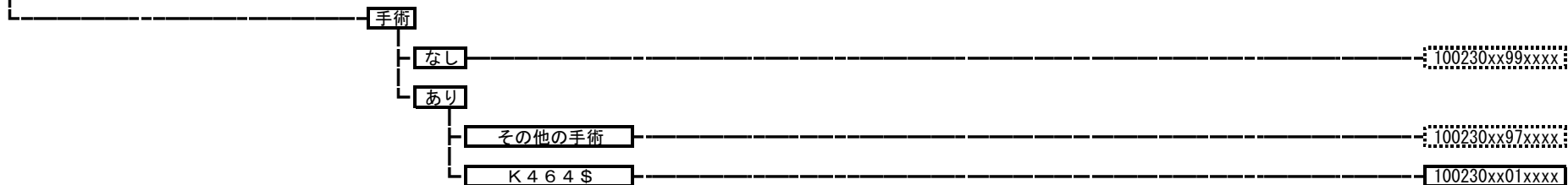

**100240 副甲状腺機能低下症**



**100250 下垂体機能低下症**

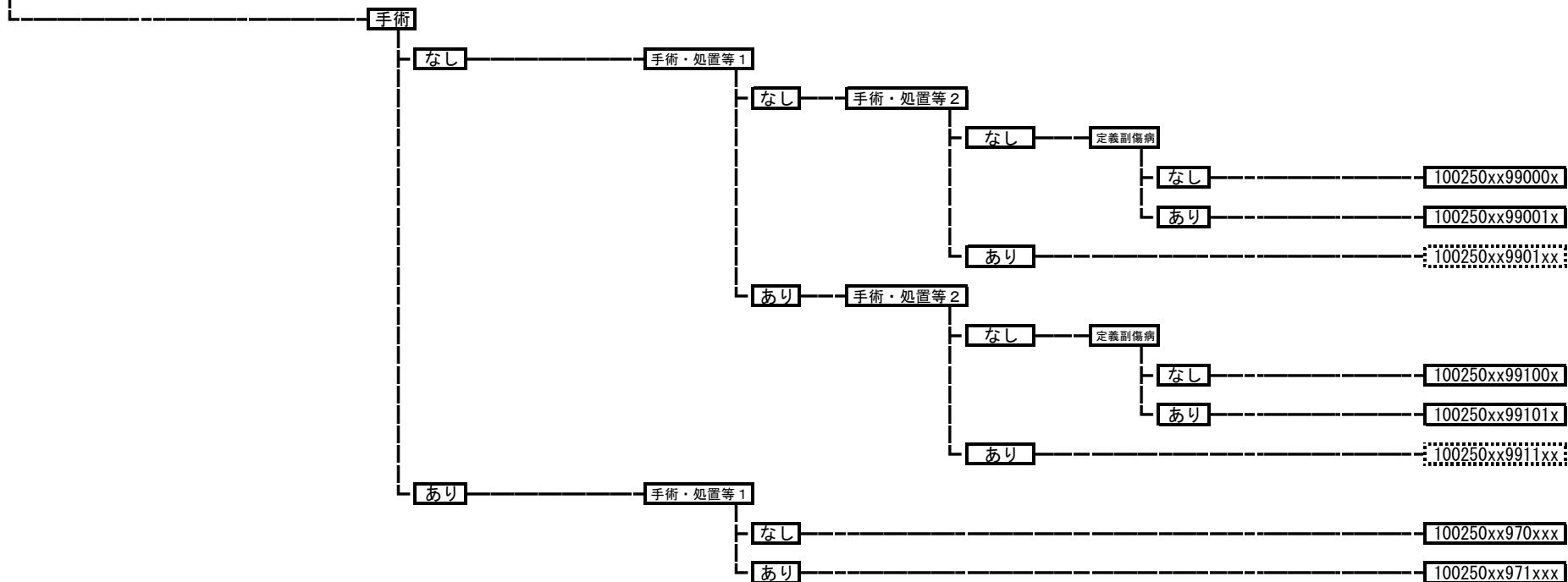



**100260** 下垂体機能亢進症

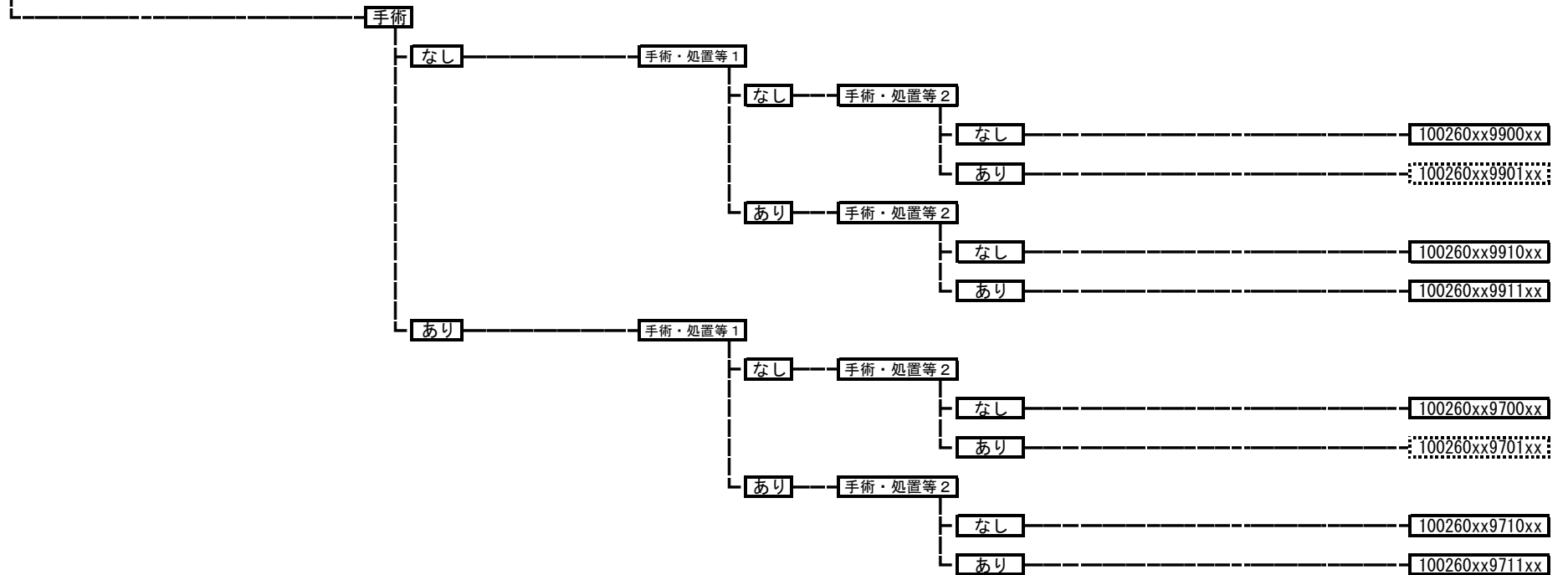

**100270** 間脳下垂体疾患（その他）

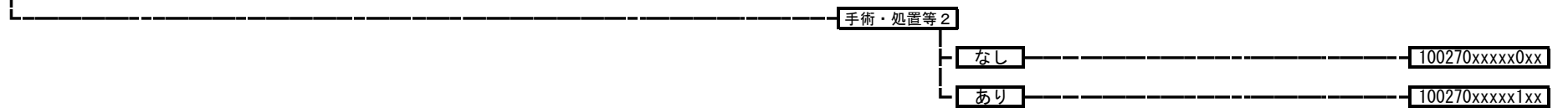

**100280** 尿崩症



100285 ADH分泌異常症  
100285xxxxxxxx

100290 グルコース調節・膵内分泌障害、その他の内分泌疾患  
100290xxxxxxxx

100300 代謝性疾患（糖尿病を除く。）

- 手術
  - なし 100300xx99xxxx
  - あり 100300xx97xxxx

100310 腎血管性高血圧症

- 手術
  - なし
    - 手術・処置等1
      - なし 100310xx990xxx
      - あり 100310xx991xxx
  - あり 100310xx97xxxx

100320 内分泌性高血圧症（その他）  
100320xxxxxxxx

100330 栄養障害（その他）

- 手術・処置等2
  - なし 100330xxxx0xx
  - あり 100330xxxx1xx

**100335 代謝障害（その他）**

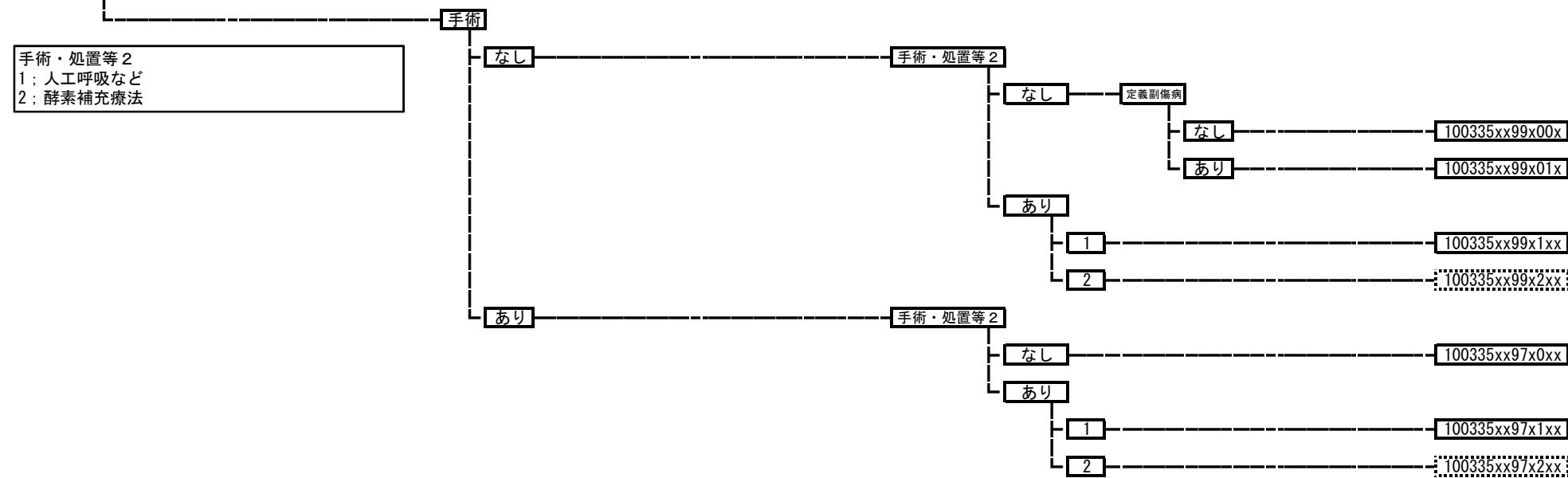

**100360 小人症**

----- 100360xxxxxxxx

**100370 アミロイドーシス**



**100380 体液量減少症**

----- 100380xxxxxxxx

**100391** 低カリウム血症

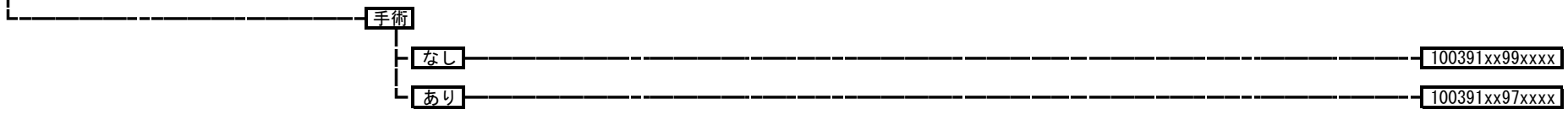

**100392** カルシウム代謝障害

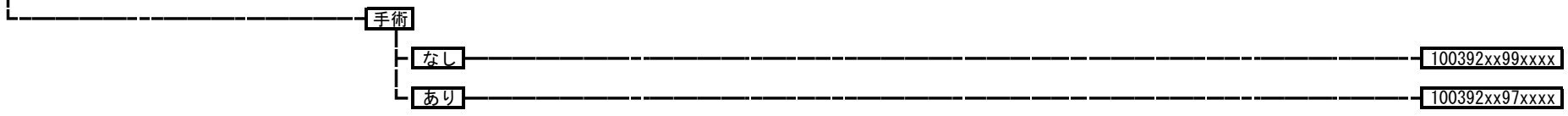

**100393** その他の体液・電解質・酸塩基平衡障害

