

070010

骨軟部の良性腫瘍（脊椎脊髄を除く。）

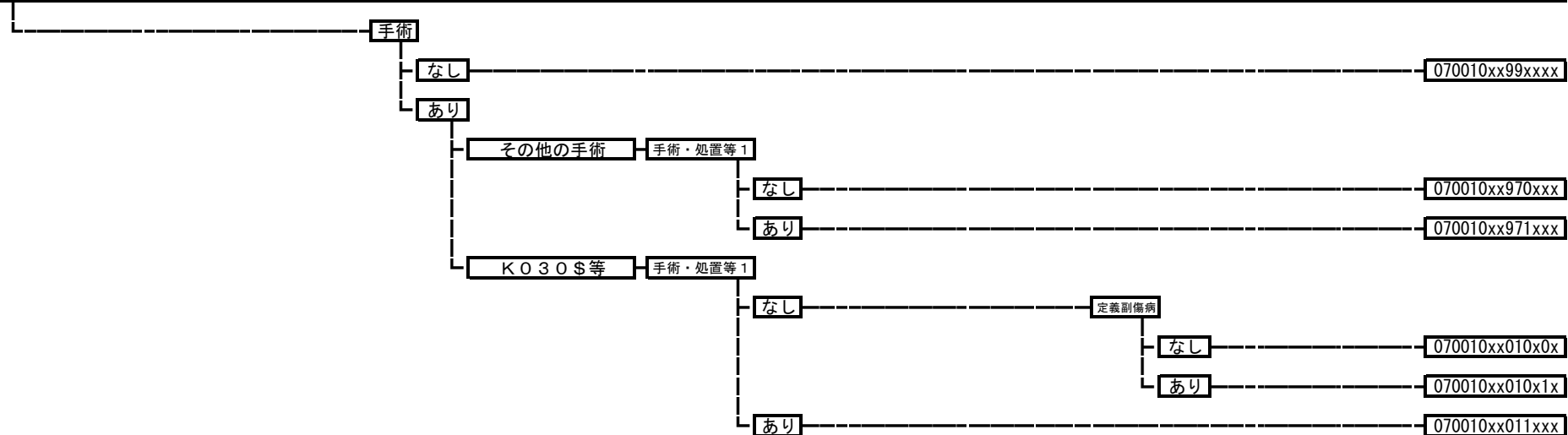

070020 神経の良性腫瘍

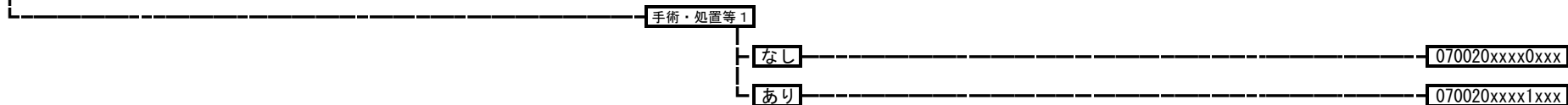

070030 脊椎・脊髄腫瘍

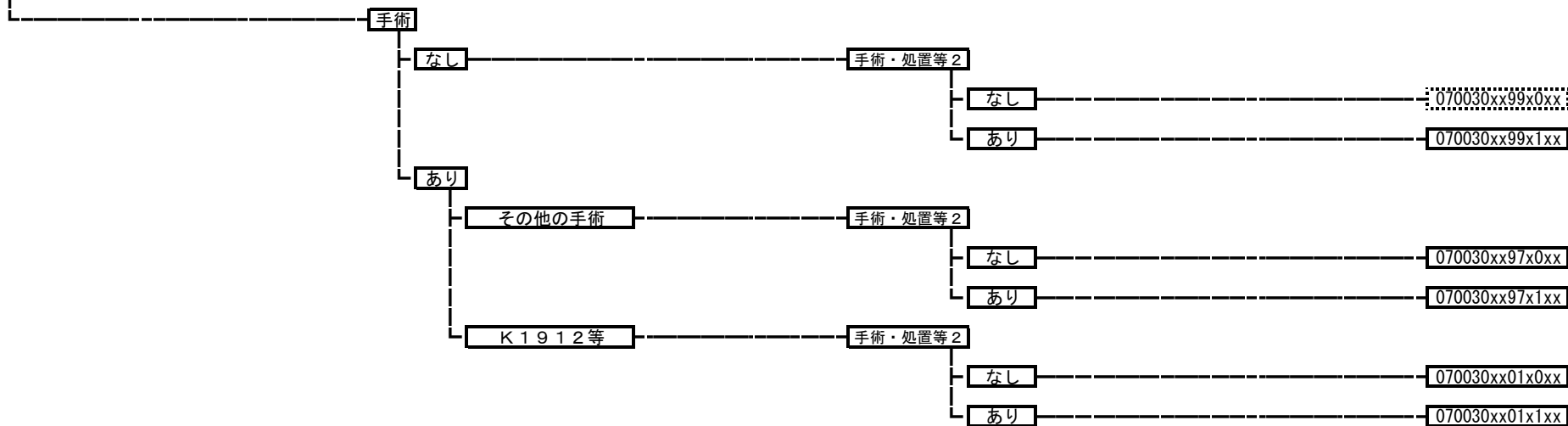

070040 骨の悪性腫瘍（脊椎を除く。）

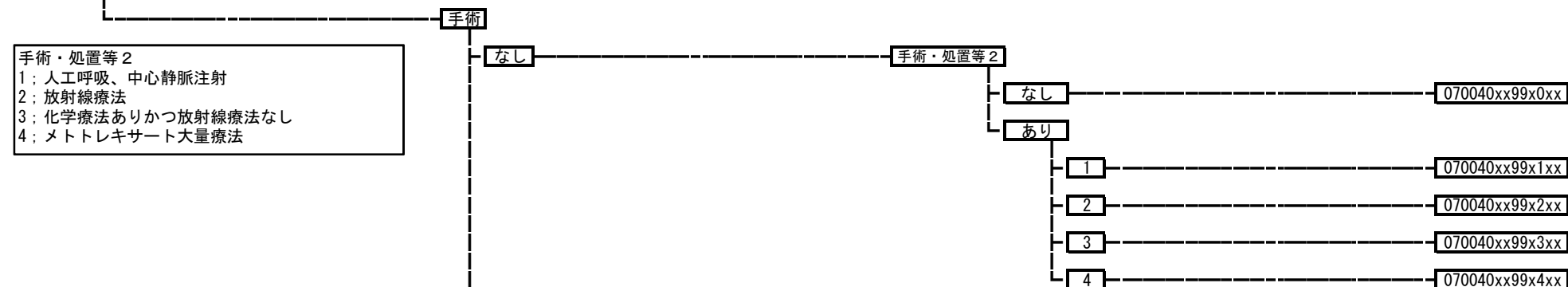

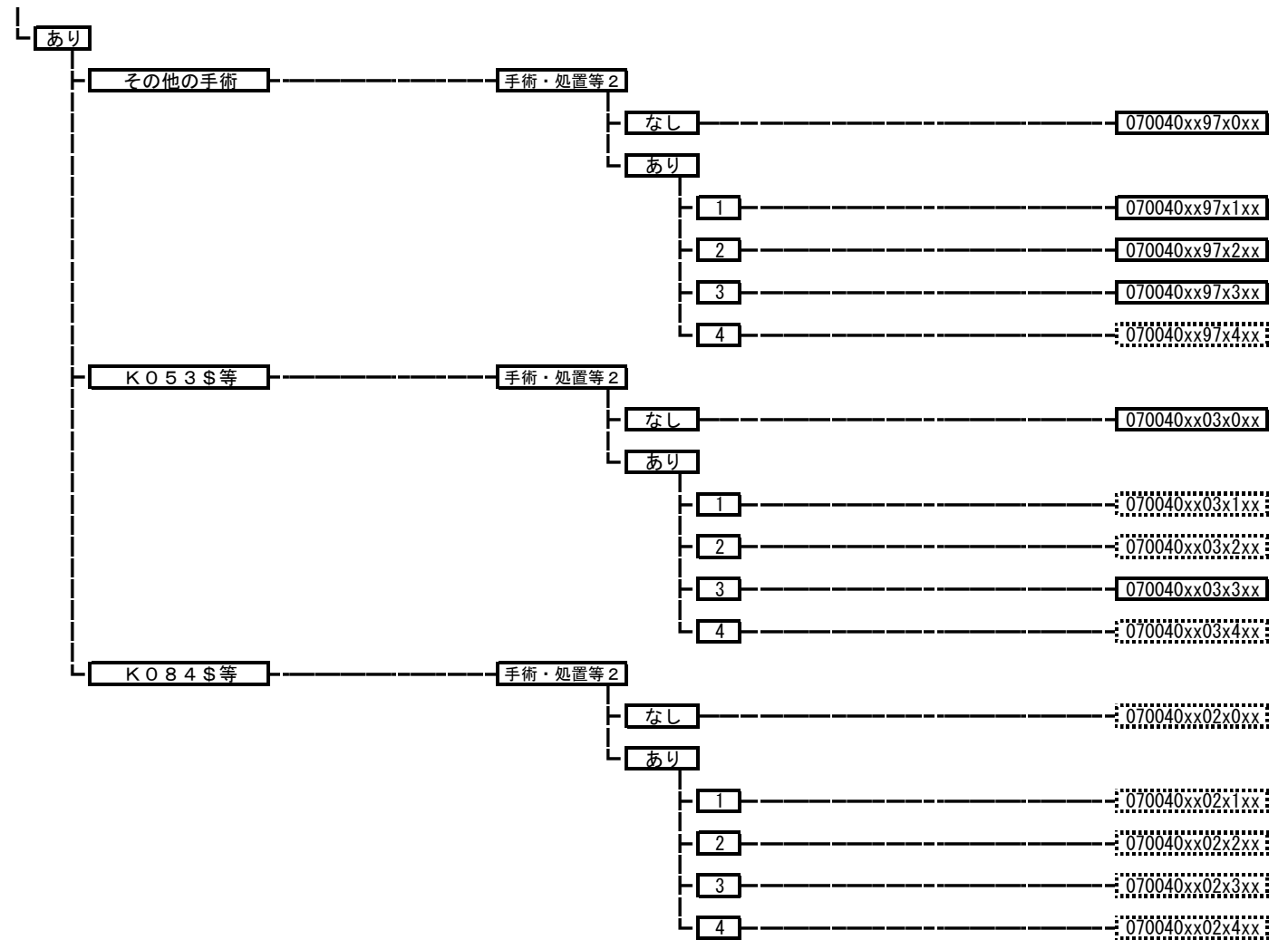

070041 軟部の悪性腫瘍（脊髄を除く。）

手術・処置等 2
 1：人工呼吸、中心静脈注射
 2：放射線療法
 3：化学療法ありかつ放射線療法なし

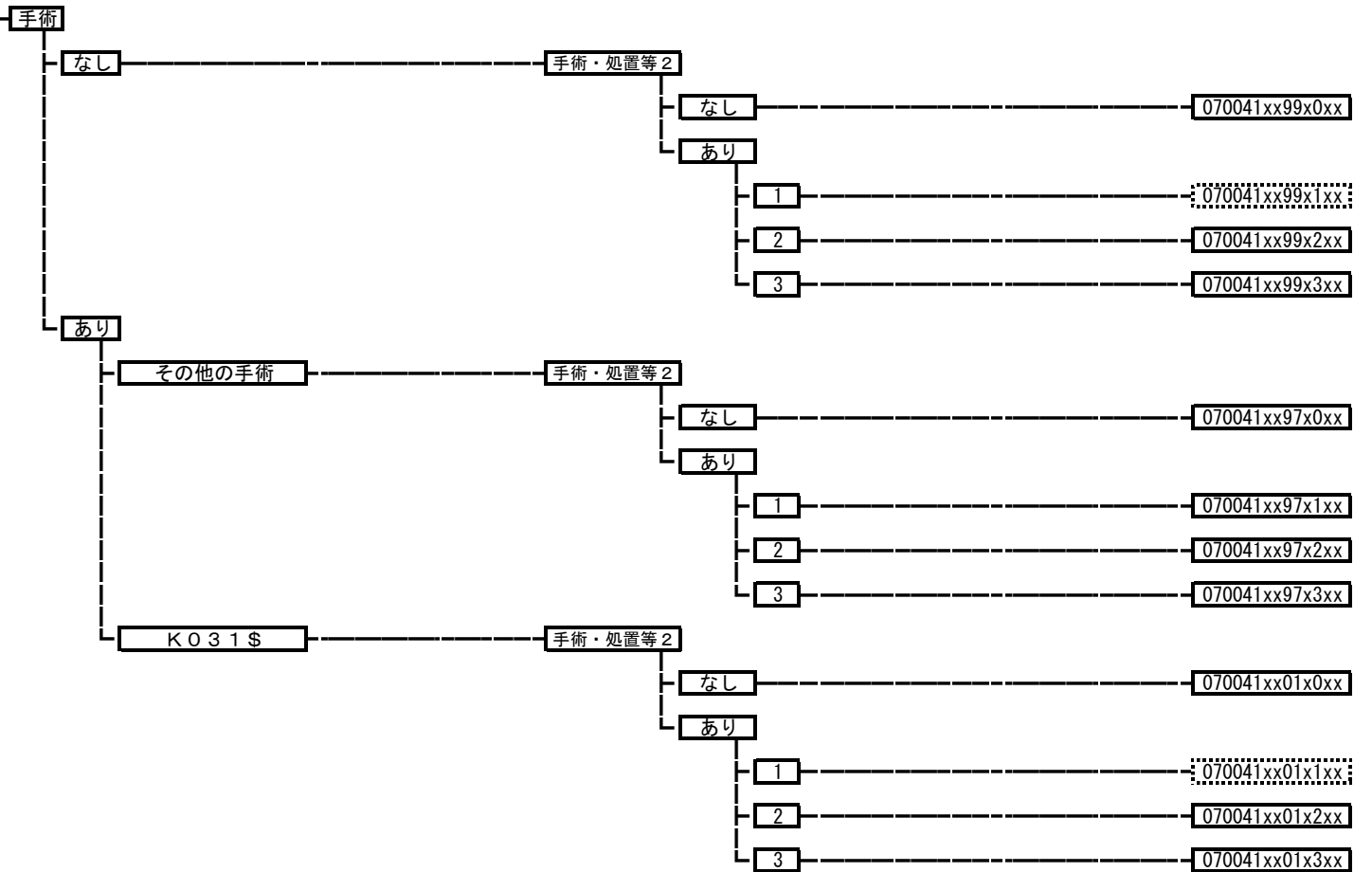

070050 肩関節炎、肩の障害（その他）

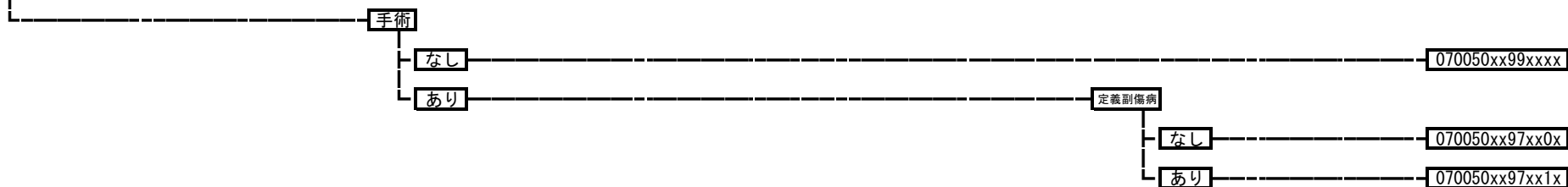

070060 手肘の関節炎



070070 骨髄炎（上肢）

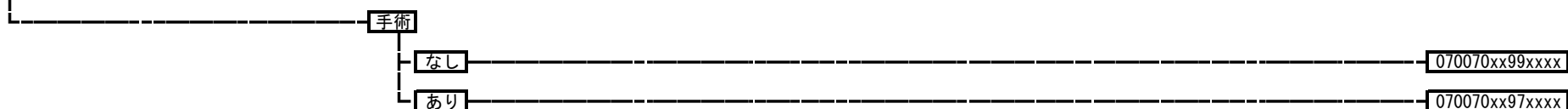

070071 骨髄炎（上肢以外）

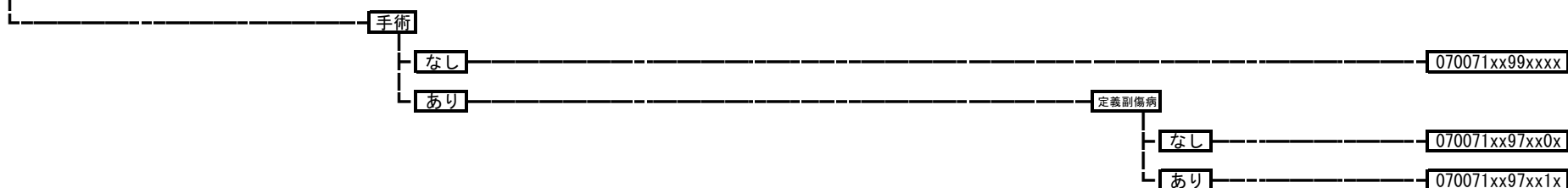

070080 滑膜炎、腱鞘炎、軟骨などの炎症（上肢）

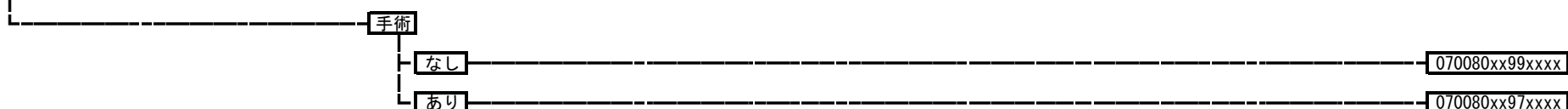

070085 滑膜炎、腱鞘炎、軟骨などの炎症（上肢以外）

手術

なし

070085xx99xxxx

あり

070085xx97xxxx

070090 筋炎（感染性を含む。）

手術

なし

070090xx99xxxx

あり

070090xx97xxxx

07010x 化膿性関節炎（下肢）

- 070101 化膿性・結核性股関節炎
- 070102 化膿性膝関節炎
- 070103 下肢（股関節以外）関節炎

手術

なし

07010xxx99xxxx

あり

その他の手術

07010xxx97xxxx

K066-21等

07010xxx01xxxx

070140 脳性麻痺

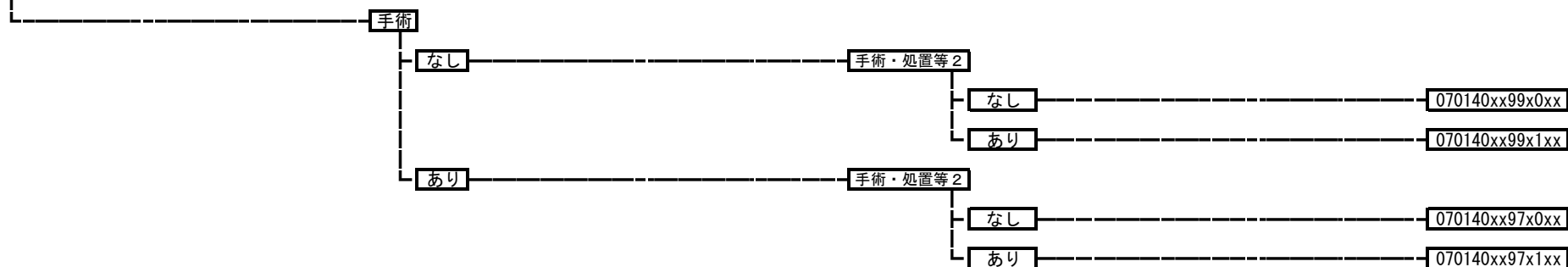

070150 上肢神経障害（胸郭出口症候群を含む。）

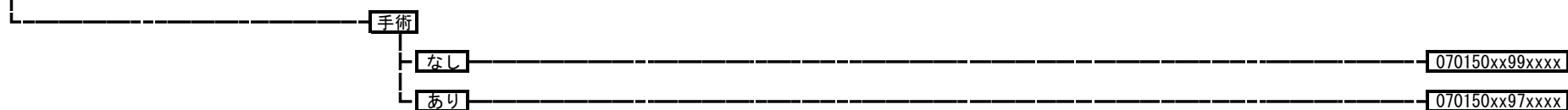

070160 上肢末梢神経麻痺

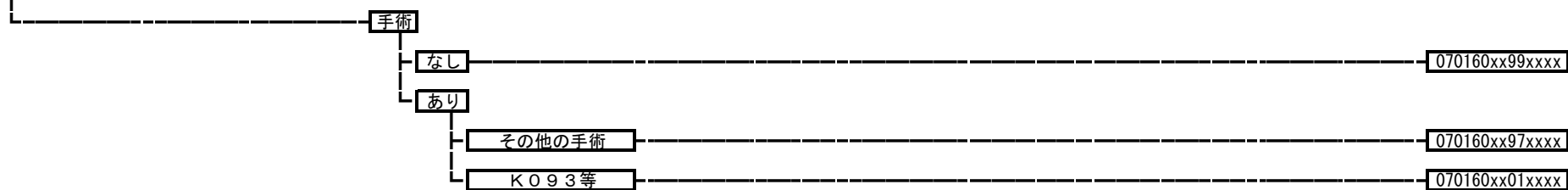

070170 下肢神経疾患

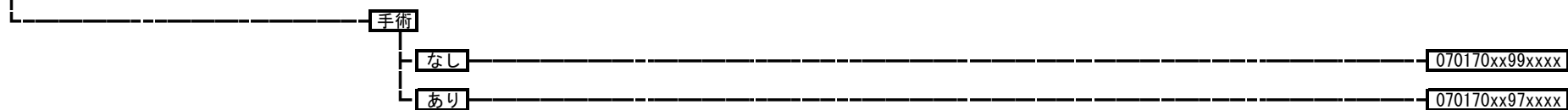

070180 脊椎変形

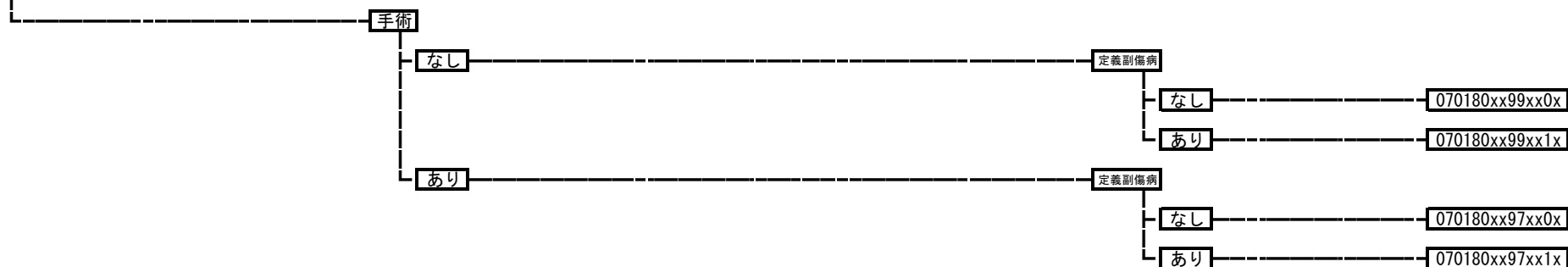

070190 上肢・手の変形（偽関節を除く。）

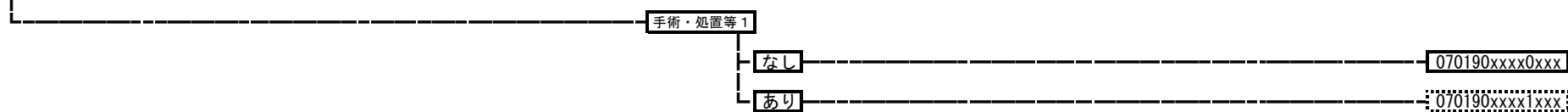

070200 手関節症（変形性を含む。）

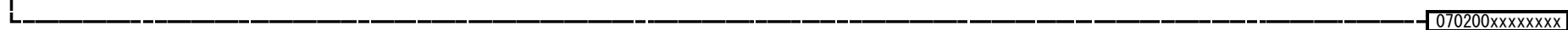

070210 下肢の変形

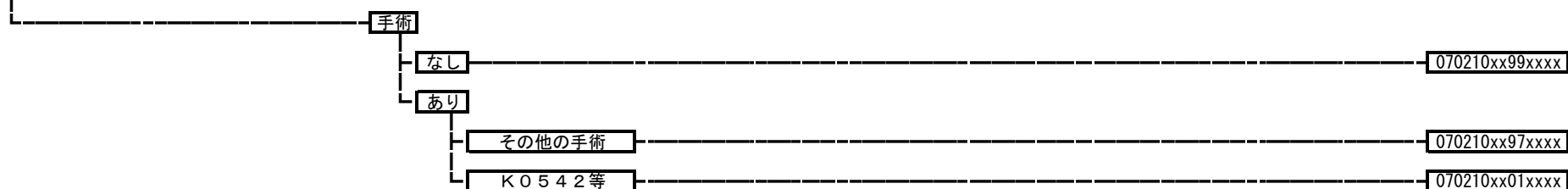

070230 膝関節症（変形性を含む。）

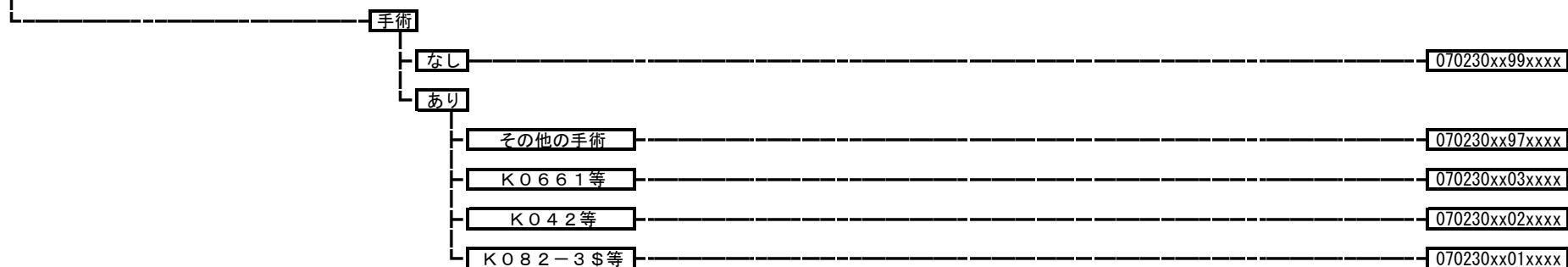

070240 動揺関節症

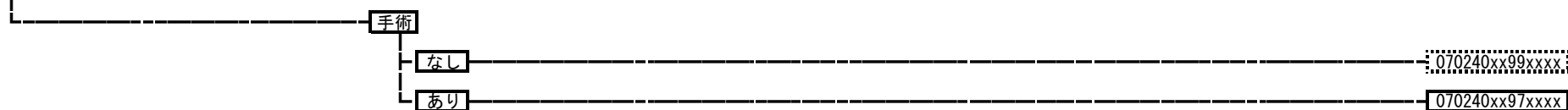

070250 関節内障、関節内遊離体

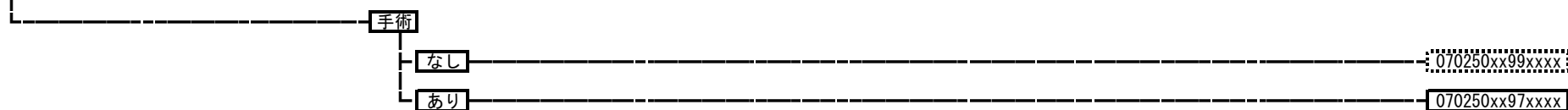

070270 膝蓋骨の障害

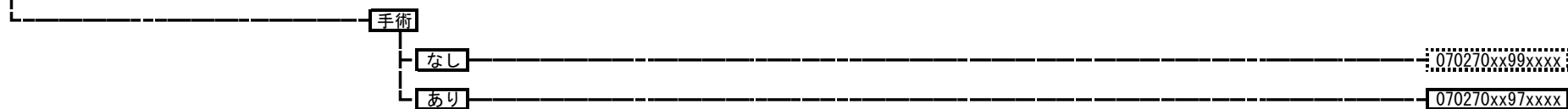

070280 骨端症、骨軟骨障害・骨壊死、発育期の膝関節障害

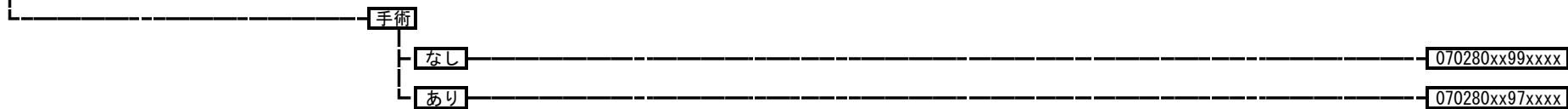

070290 上肢関節拘縮・強直



070310 下肢関節拘縮・強直

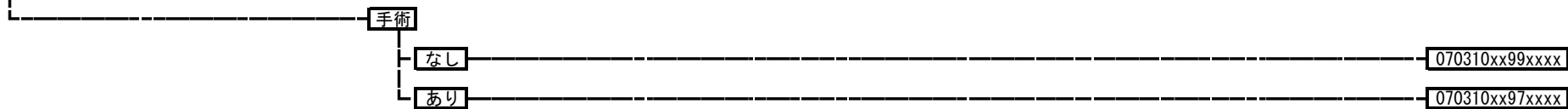

070330 脊椎感染（感染を含む。）

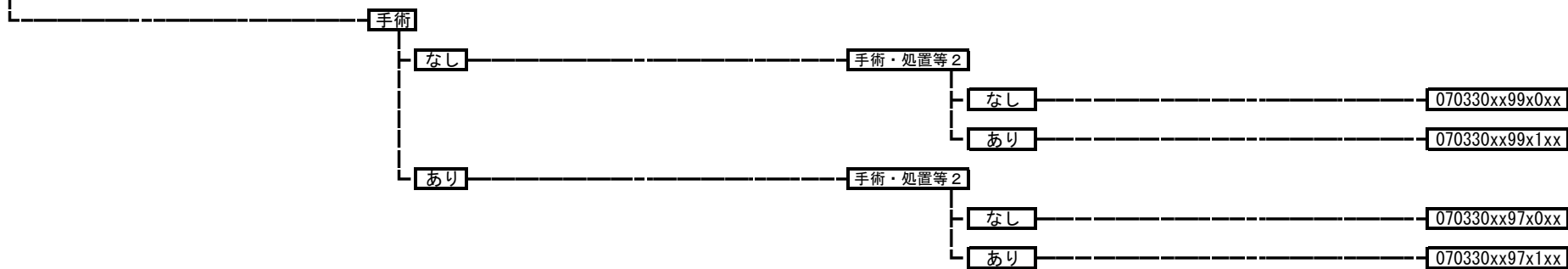

07034x	脊柱管狭窄（脊椎症を含む。）
	070342 胸部
	070344 その他

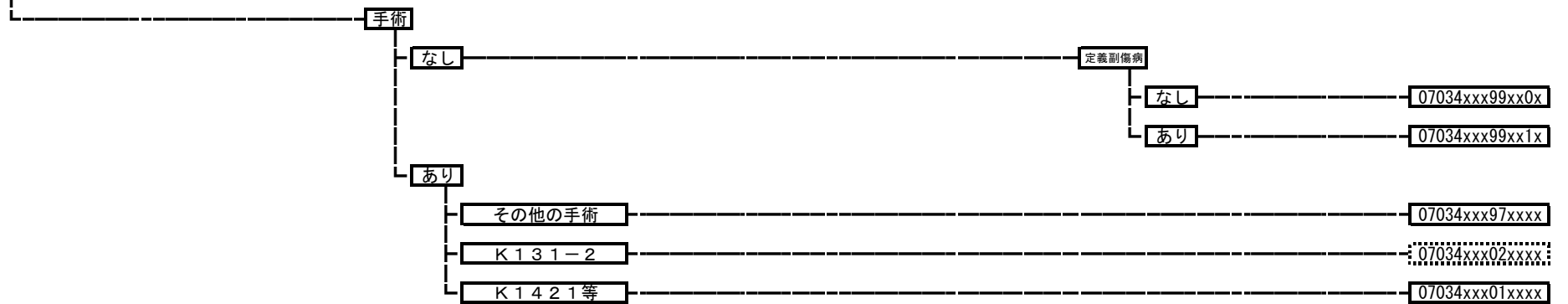

070341	脊柱管狭窄（脊椎症を含む。） 頸部
---------------	-------------------

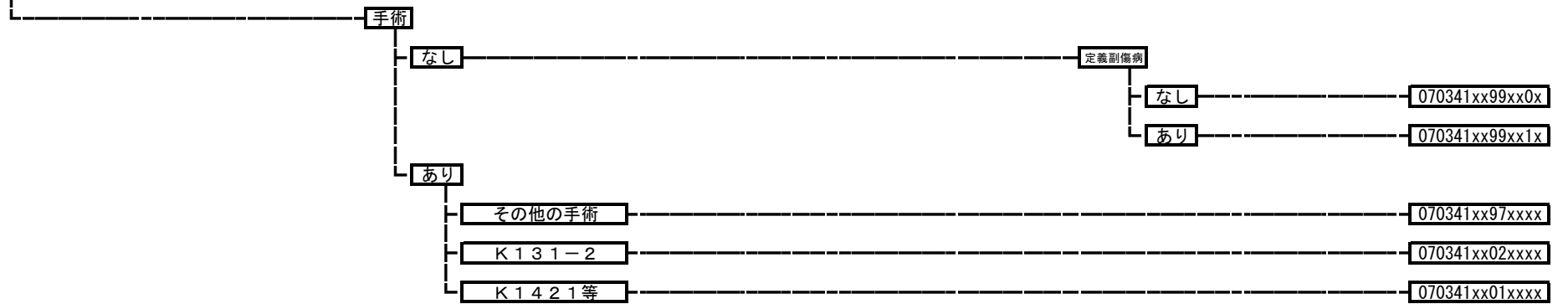

070343 脊柱管狭窄（脊椎症を含む。） 腰部骨盤、不安定椎

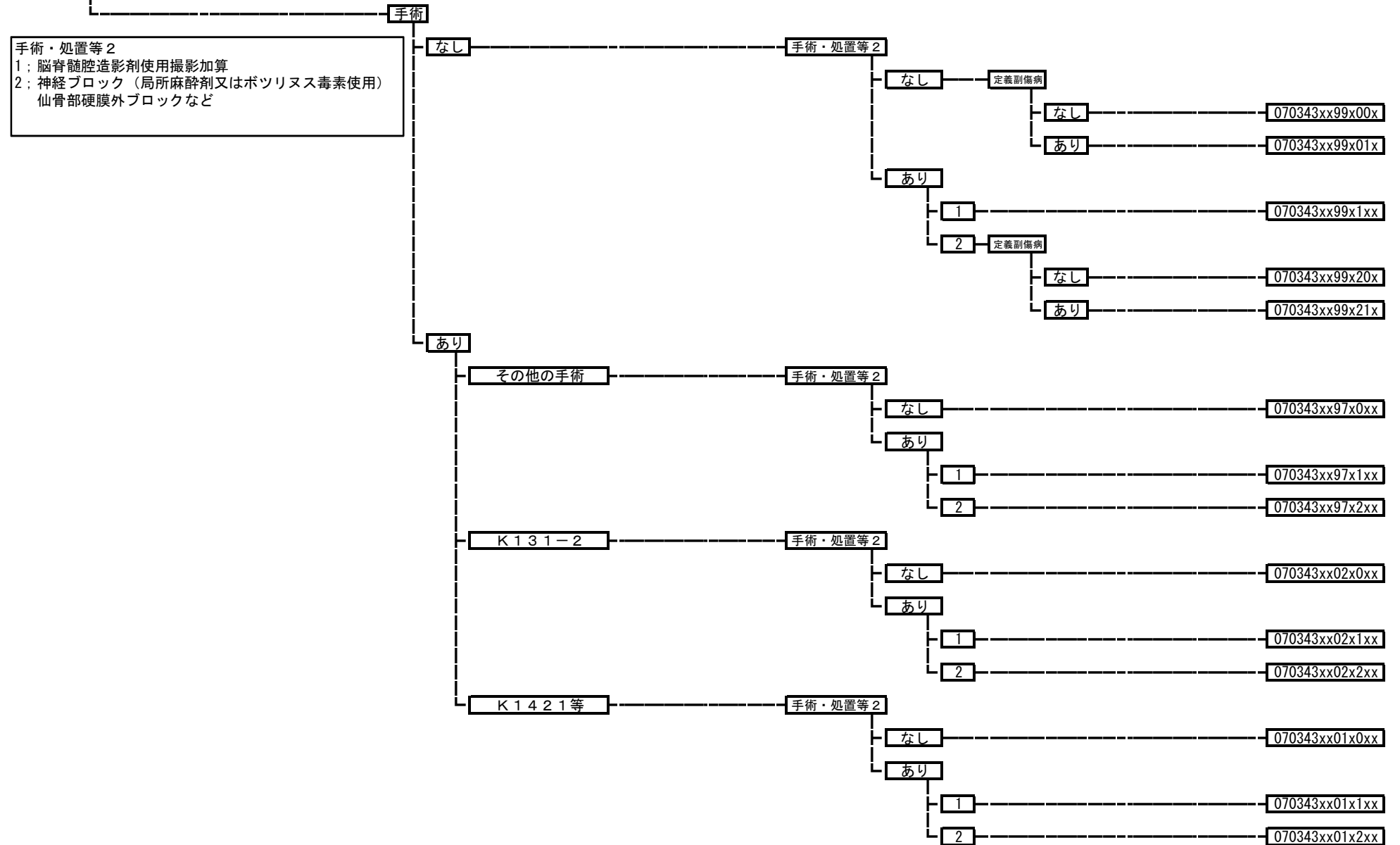

070350 椎間板変性、ヘルニア

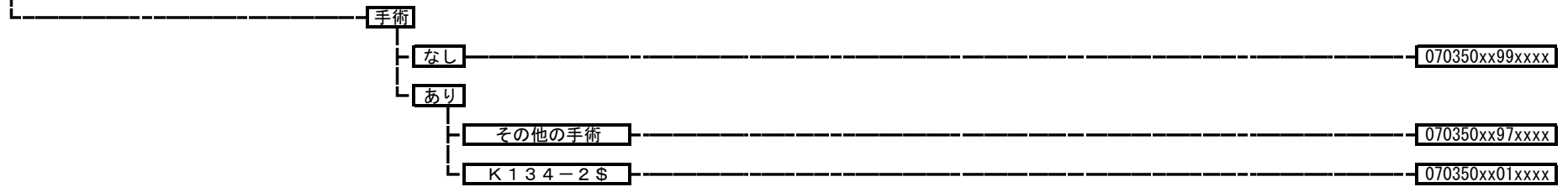

070370 脊椎骨粗鬆症

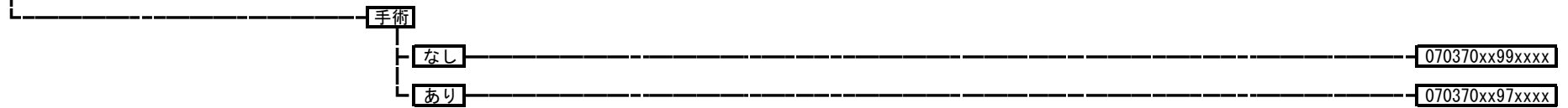

070380 ガングリオン

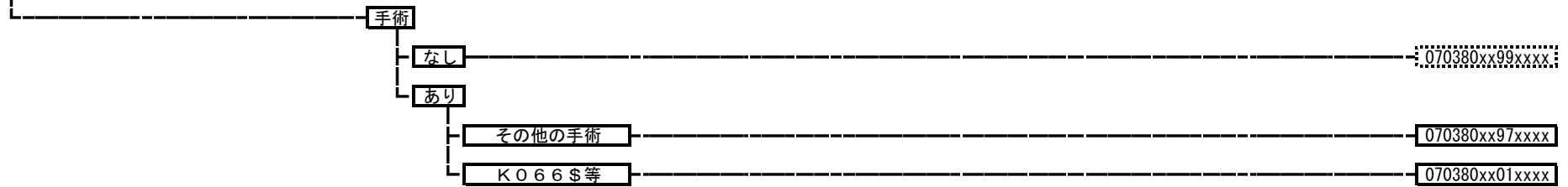

070390 線維芽細胞性障害

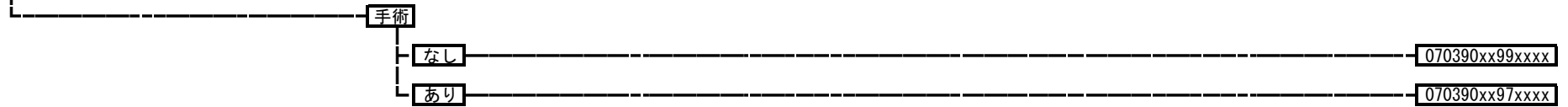

070395 壊死性筋膜炎

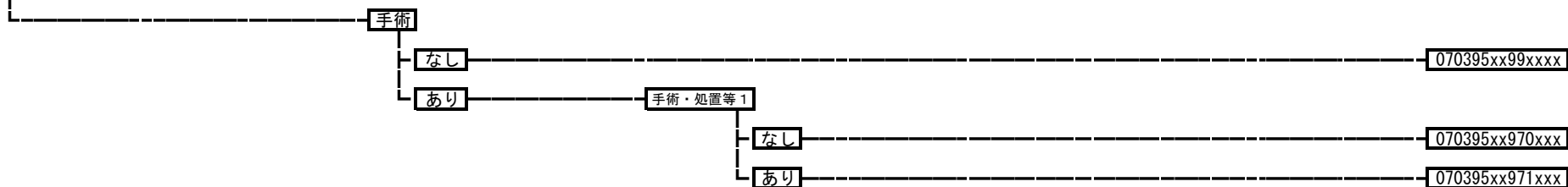

07040x 股関節骨頭壊死、股関節症（変形性を含む。）
 070401 股関節骨頭壊死
 070402 股関節症（変形性を含む。）

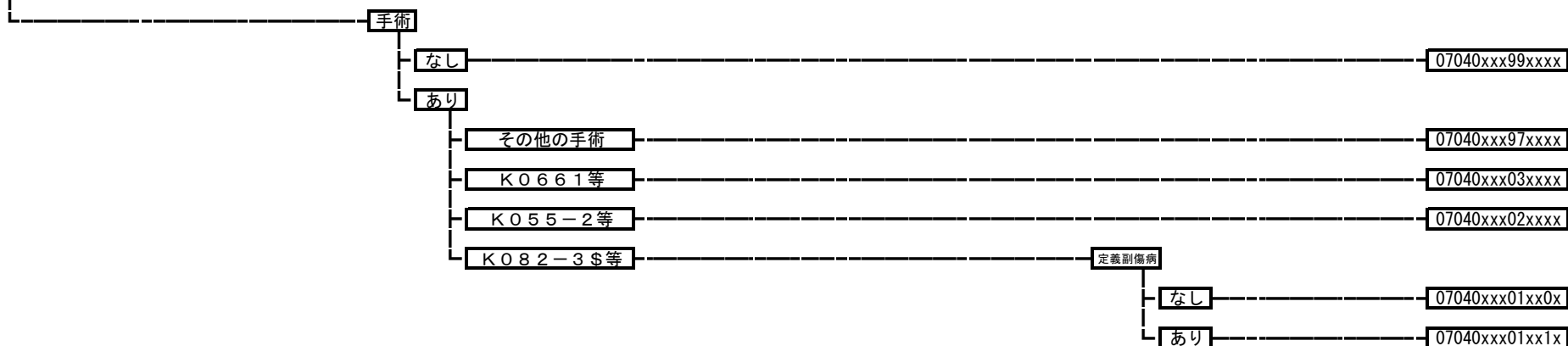

070420 大腿骨頭すべり症

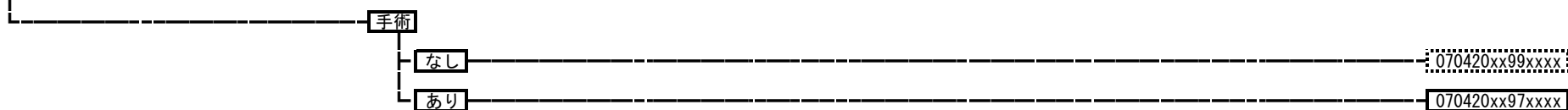

070430 神経異栄養症、骨成長障害、骨障害（その他）

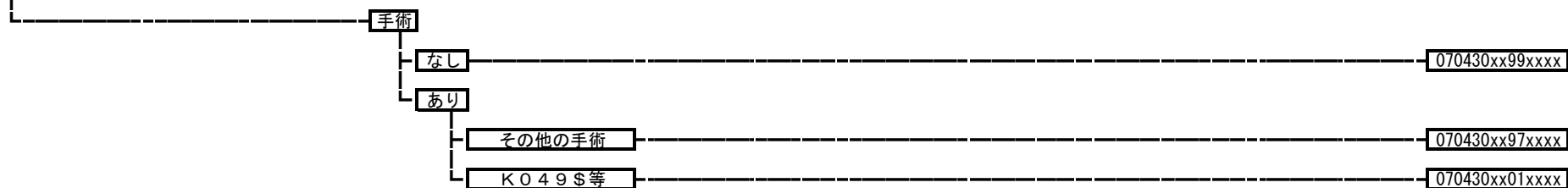

070440 色素性絨毛結節性滑膜炎

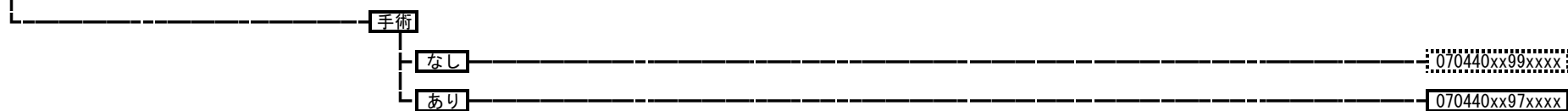

070460 股関節ペルテス病

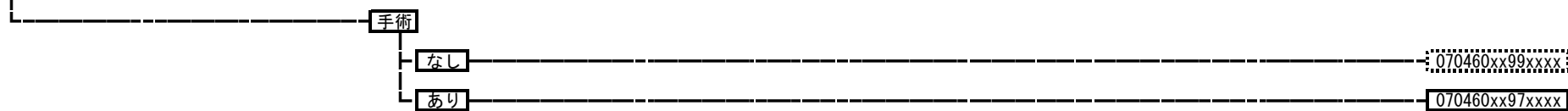

070470

関節リウマチ

- 手術・処置等2
1: 人工呼吸など
2: リハビリテーション
3: エタネルセプト
4: トファシチニブクエン酸塩など
5: アバタセプト、トシリズマブ
6: インフリキシマブ
7: インフリキシマブ (強直性脊椎炎の場合)

手術

なし

手術・処置等2

なし

070470xx99x0xx

あり

1

070470xx99x1xx

2

070470xx99x2xx

3

070470xx99x3xx

4

070470xx99x4xx

5

070470xx99x5xx

6

070470xx99x6xx

7

070470xx99x7xx

あり

その他の手術

手術・処置等2

なし

070470xx97x0xx

あり

1

070470xx97x1xx

2

070470xx97x2xx

3

070470xx97x3xx

4

070470xx97x4xx

5

070470xx97x5xx

6

070470xx97x6xx

7

070470xx97x7xx

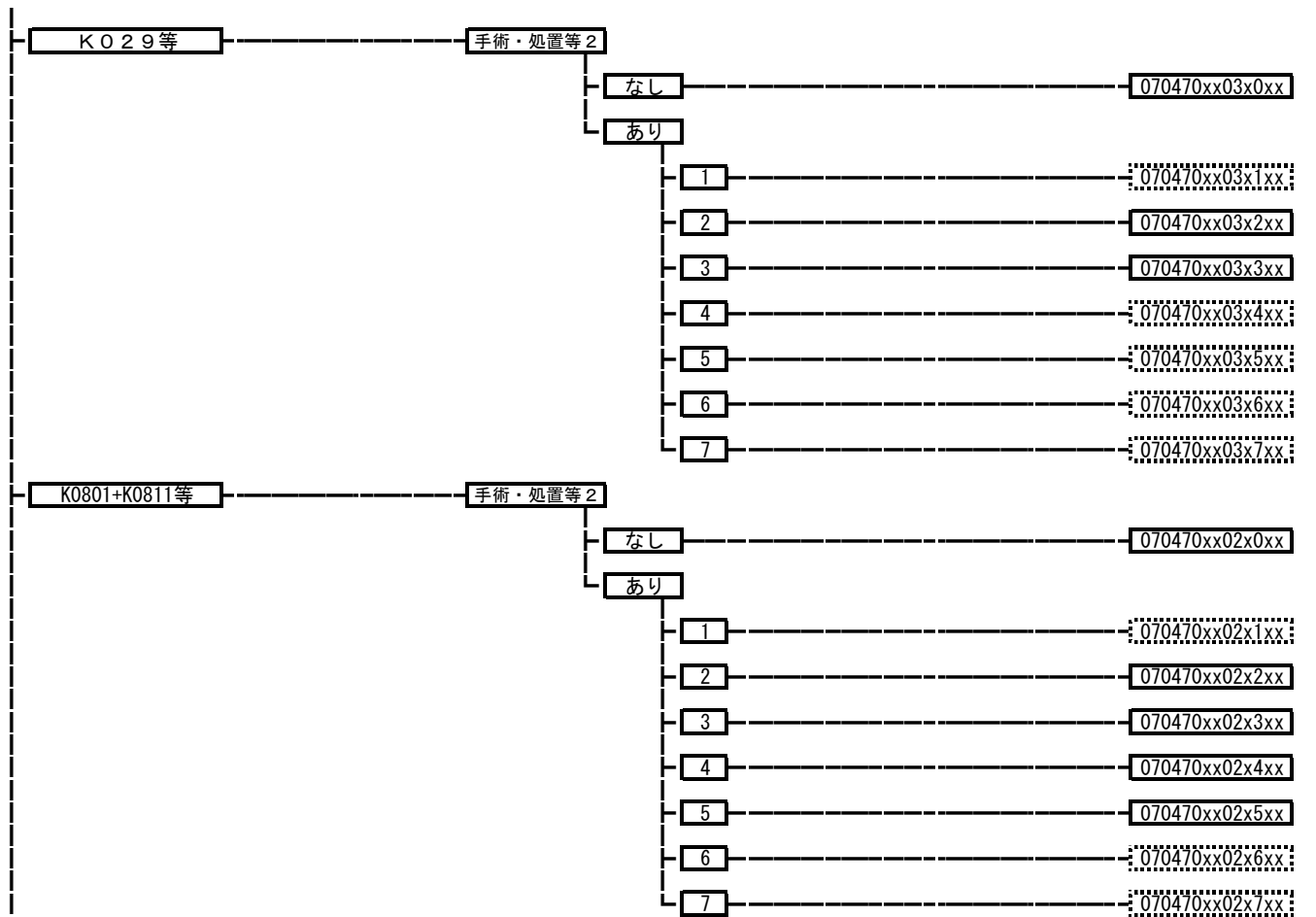

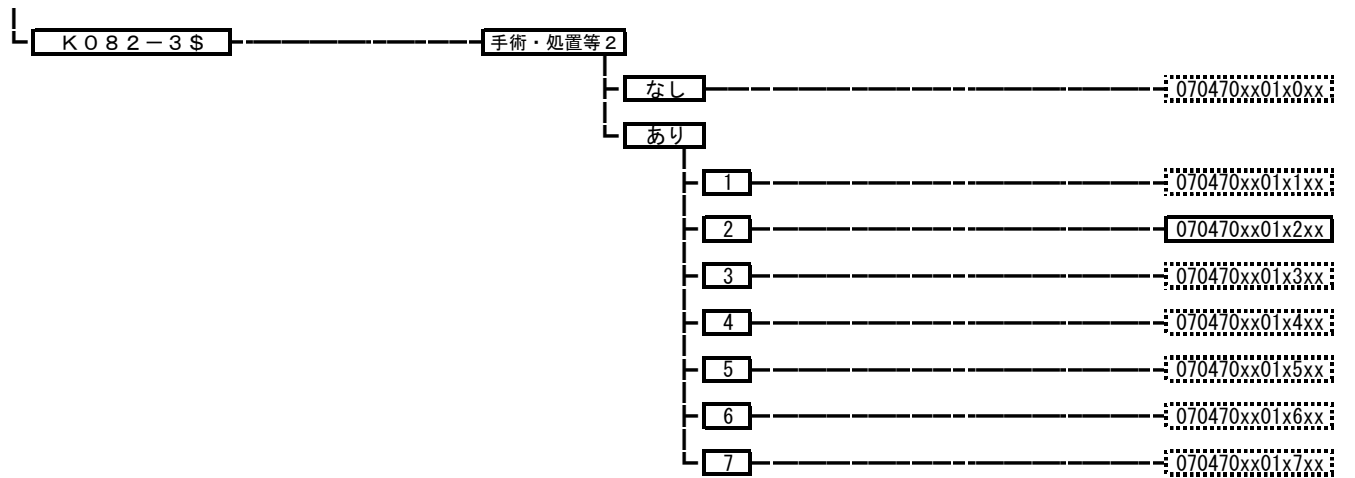

070510 痛風、関節の障害（その他）

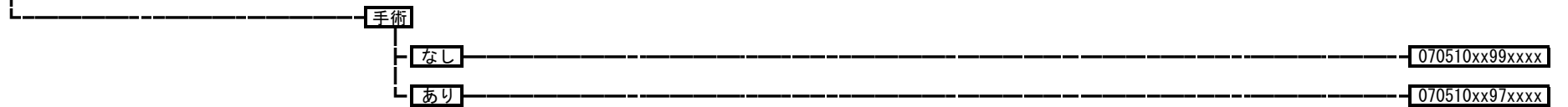

070520 リンパ節、リンパ管の疾患

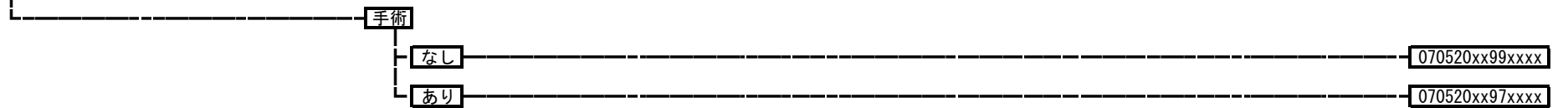

070560

全身性臓器障害を伴う自己免疫性疾患

- 手術・処置等2
1: 人工呼吸など
2: 血漿交換療法
3: エタネルセプト
4: アダリムマブ
5: アバタセプト、トシリズマブ
6: ガンマグロブリン
8: インフリキシマブ

手術

なし

手術・処置等2

なし

070560xx99x0xx

あり

1

070560xx99x1xx

2

070560xx99x2xx

3

070560xx99x3xx

4

070560xx99x4xx

5

070560xx99x5xx

6

070560xx99x6xx

8

070560xx99x8xx

あり

手術・処置等2

なし

070560xx97x0xx

あり

1

070560xx97x1xx

2

070560xx97x2xx

3

070560xx97x3xx

4

070560xx97x4xx

5

070560xx97x5xx

6

070560xx97x6xx

8

070560xx97x8xx

070570 瘢痕拘縮

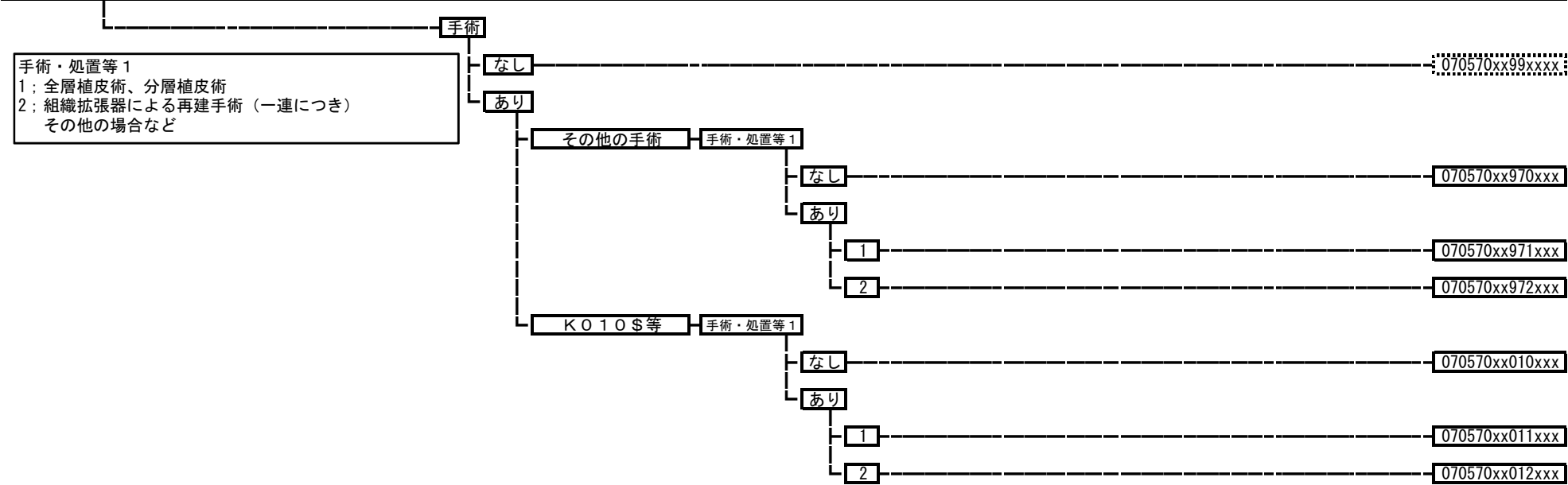

070580 斜頸

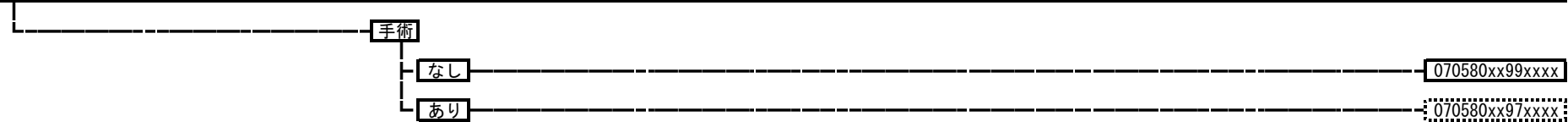

070590 血管腫、リンパ管腫

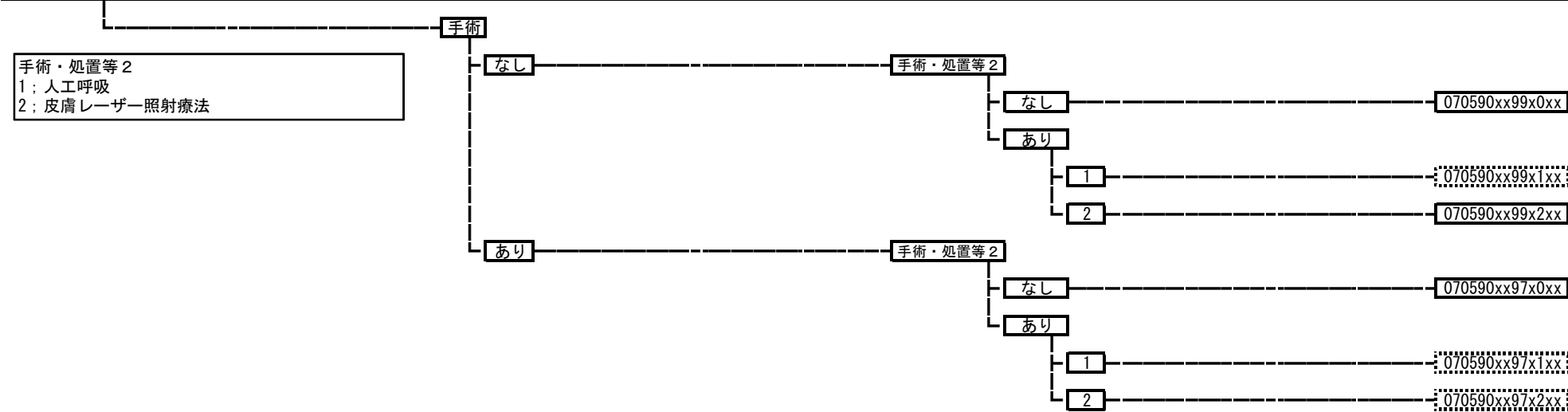

070600 骨折変形癒合、癒合不全などによる変形（上肢以外）

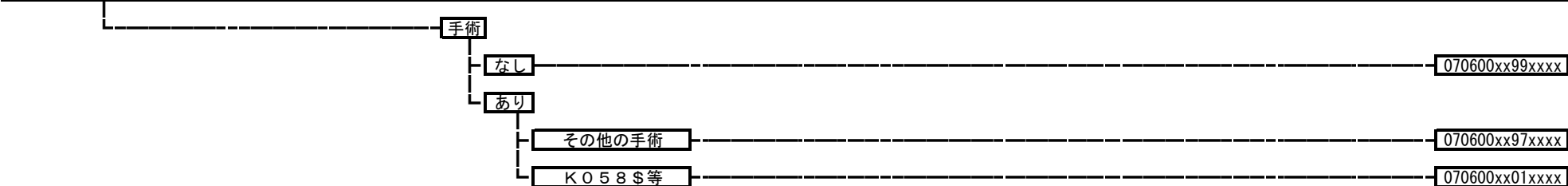

070610 骨折変形癒合、癒合不全などによる変形（上肢）

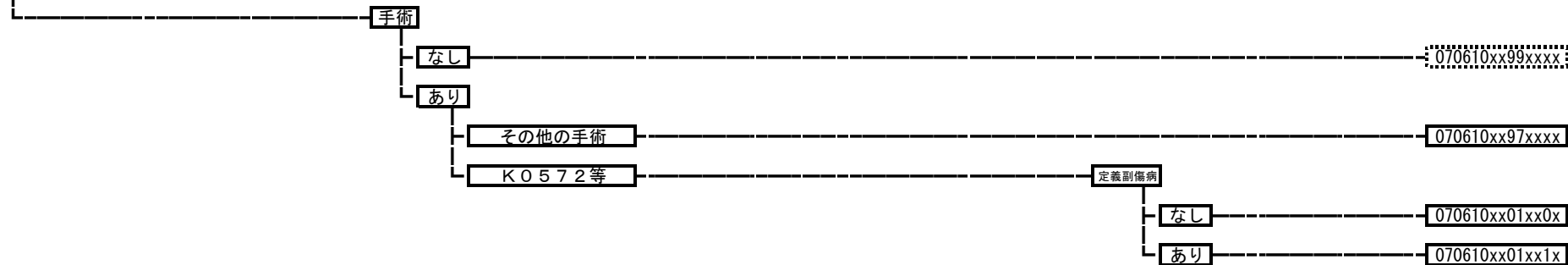

071030 その他の筋骨格系・結合組織の疾患

