

03001x	頭頸部悪性腫瘍	
	030010	口腔・下顎、口唇の悪性腫瘍
	030011	唾液腺の悪性腫瘍
	030012	上咽頭の悪性腫瘍
	030013	中咽頭の悪性腫瘍
	030014	下咽頭の悪性腫瘍
	030015	喉頭の悪性腫瘍
	030016	鼻腔・副鼻腔の悪性腫瘍
	030017	転移性頸部悪性腫瘍
	030018	聴器の悪性腫瘍
	030019	頭頸部悪性腫瘍（その他）

手術・処置等 2
 1: 人工呼吸、中心静脈注射
 2: 化学療法なしかつ放射線療法あり
 3: 化学療法ありかつ放射線療法あり
 4: 化学療法ありかつ放射線療法なし
 5: 動注化学療法

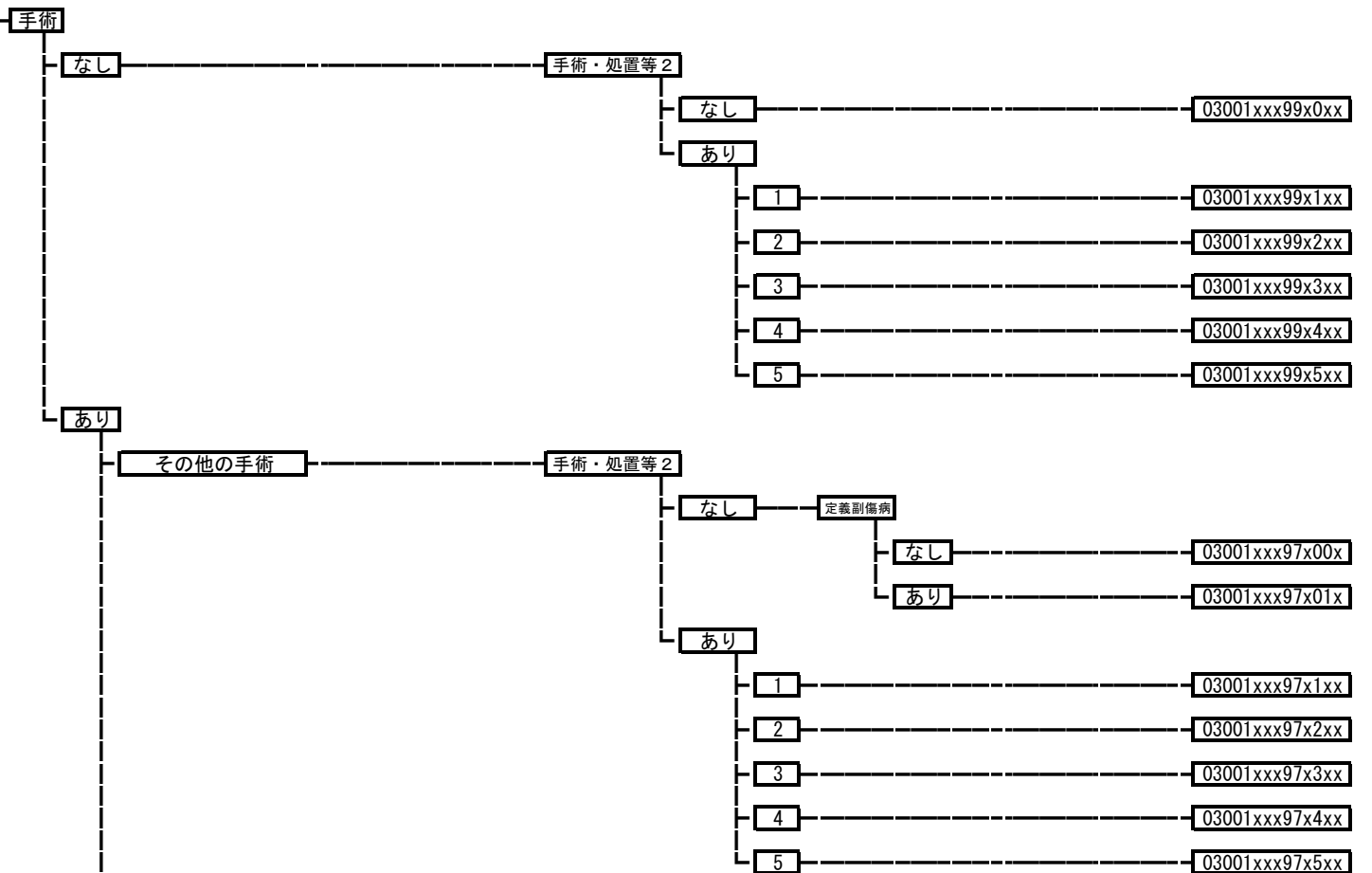

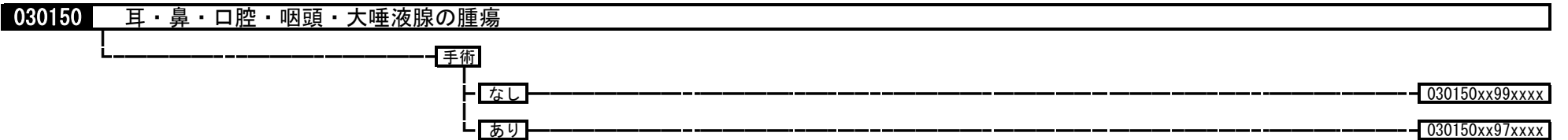
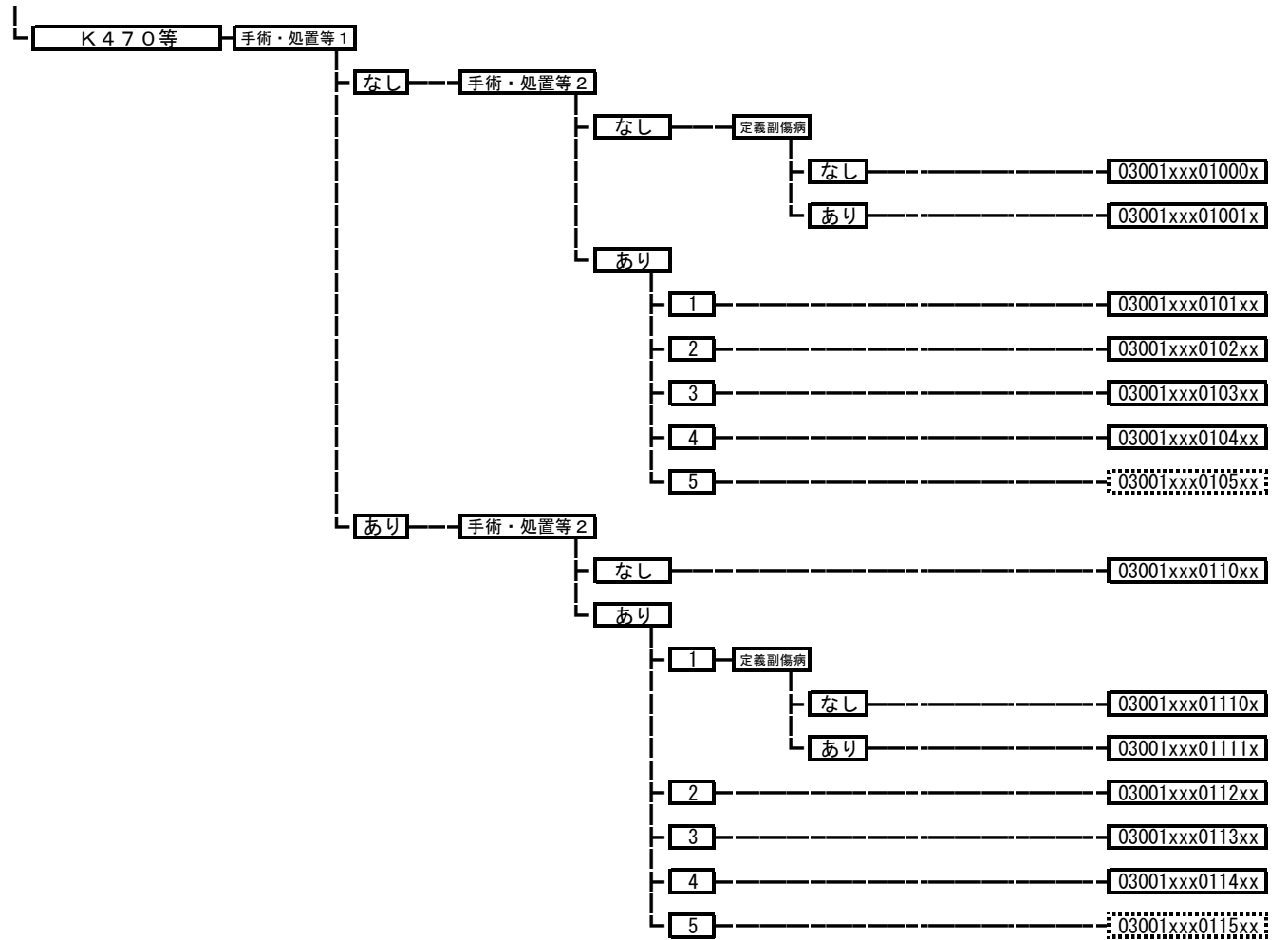

030180 口内炎、口腔疾患

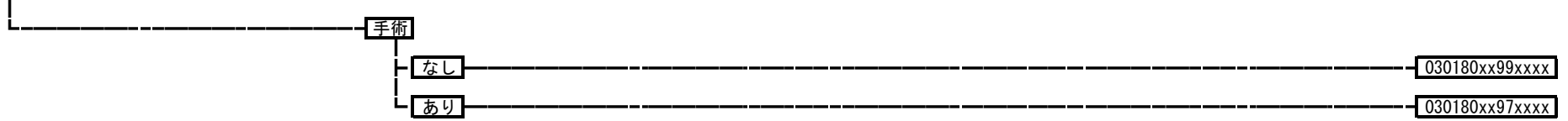

030190 唾液腺炎、唾液腺膿瘍

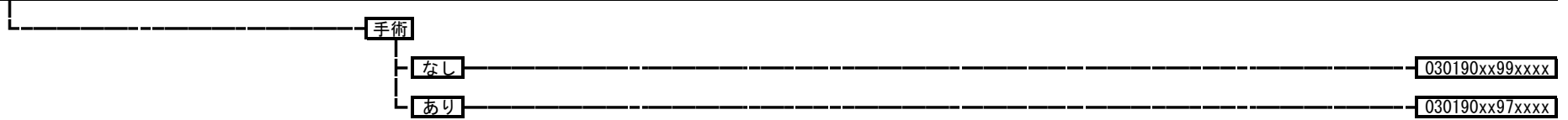

030200 腺内唾石

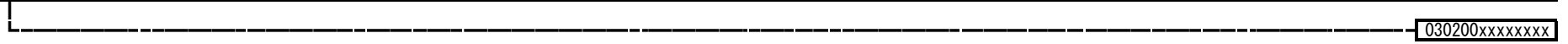

030220 ガマ腫

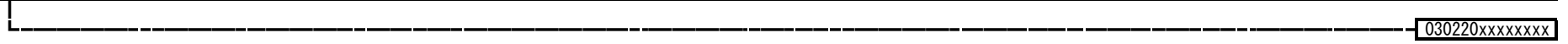

030230 扁桃、アデノイドの慢性疾患



030240 扁桃周囲膿瘍、急性扁桃炎、急性咽頭喉頭炎

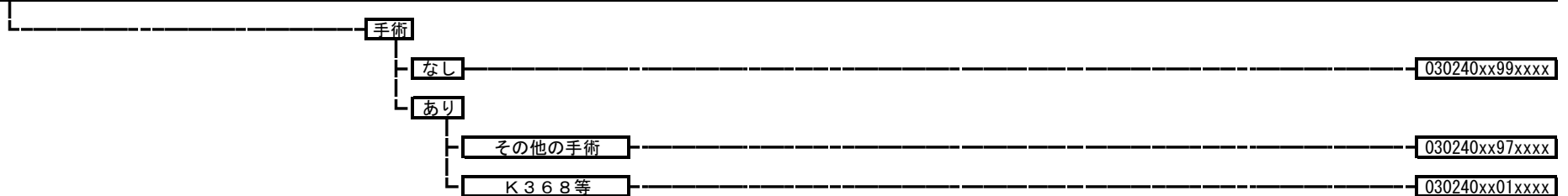

030245 伝染性単核球症
030245xxxxxxxx

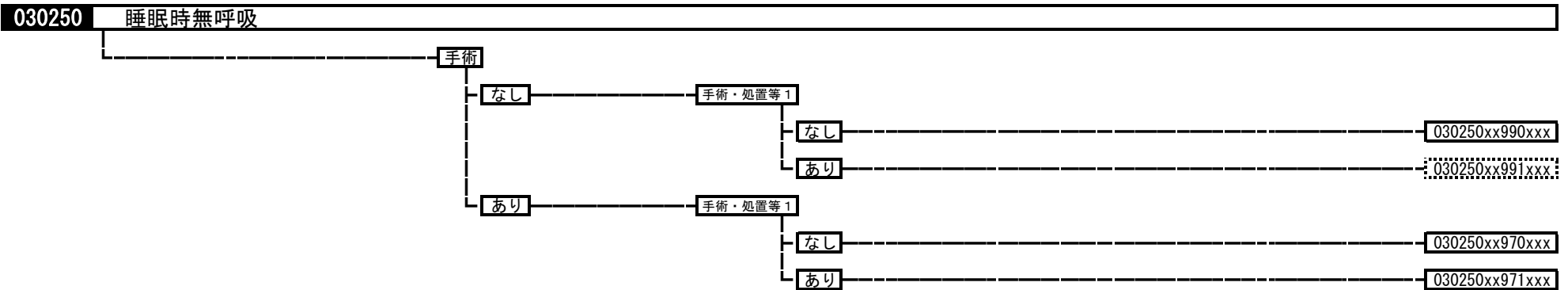

030270 上気道炎
030270xxxxxxxx

030280 声帯ポリープ、結節
030280xxxxxxxx

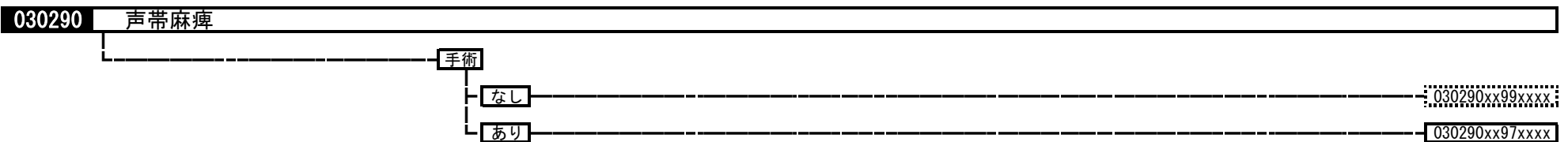

030300 声帯の疾患（その他）

手術

なし

030300xx99xxxx

あり

その他の手術

030300xx97xxxx

K389\$等

030300xx01xxxx

030320 鼻中隔彎曲症

030320xxxxxxxx

030330 急性副鼻腔炎

手術

なし

030330xx99xxxx

あり

030330xx97xxxx

030340 血管運動性鼻炎、アレルギー性鼻炎<鼻アレルギー>

030340xxxxxxxx

030350 慢性副鼻腔炎

030350xxxxxxxx

030360 副鼻腔嚢胞、鼻前庭嚢胞

030360xxxxxxxx

030370 鼻ポリープ

030370xxxxxxxx

030380 鼻出血
030380xxxxxxxx

030390 顔面神経障害

- 手術
 - なし 030390xx99xxxx
 - あり 手術・処置等 1
 - なし 030390xx970xxx
 - あり 030390xx971xxx

030400 前庭機能障害

- 手術
 - なし 030400xx99xxxx
 - あり 030400xx97xxxx

030410 めまい（末梢前庭以外）
030410xxxxxxxx

030425 聴覚の障害（その他）

- 手術
 - なし 030425xx99xxxx
 - あり 030425xx97xxxx

030428 突発性難聴
030428xxxxxxxx

030430 滲出性中耳炎、耳管炎、耳管閉塞

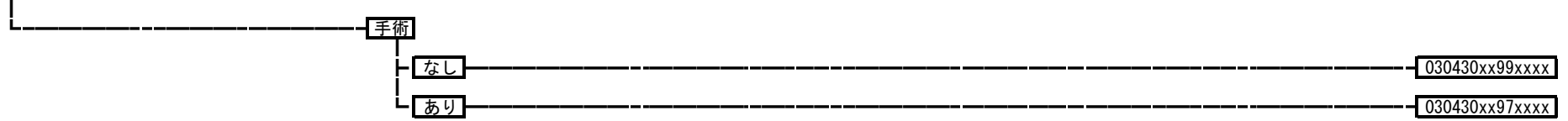

030440 慢性化膿性中耳炎・中耳真珠腫

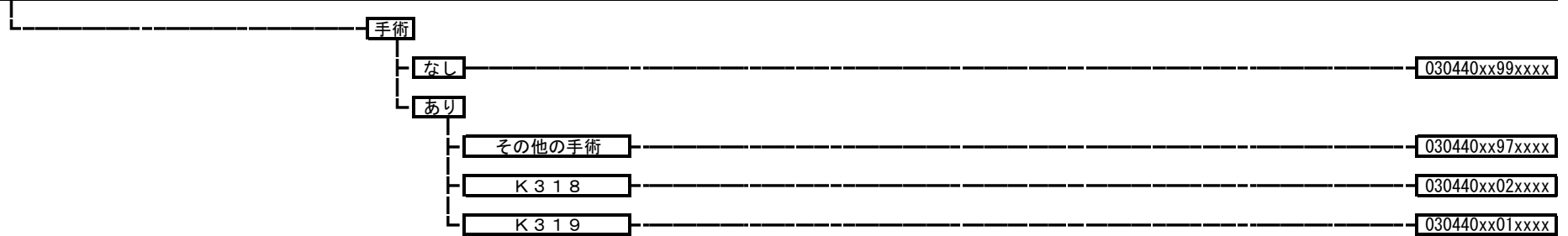

030450 外耳の障害（その他）

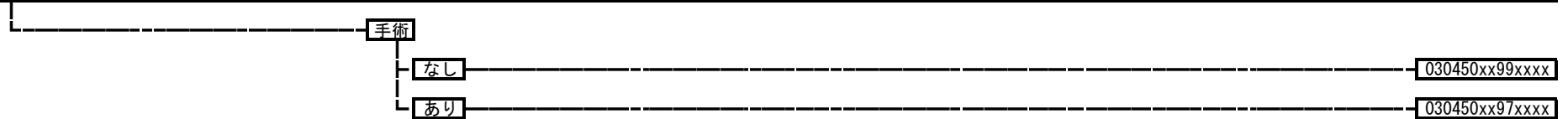

030460 中耳・乳様突起の障害

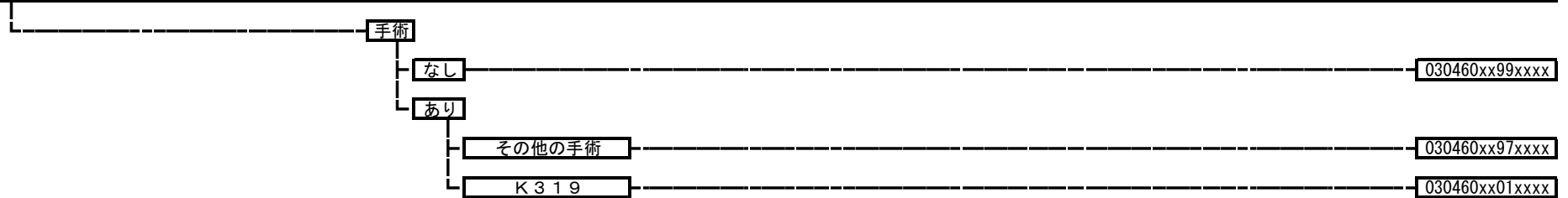

030470 内耳の障害（その他）
030470xxxxxxxx

030475 耳硬化症
030475xxxxxxxx

030490 上気道の疾患（その他）
030490xxxxxxxx

030500 唾液腺の疾患（その他）
030500xxxxxxxx